

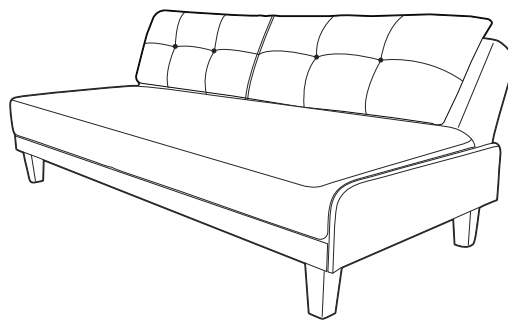

北欧風3Pソファベッド

SCSB-3

取扱説明書



このたびは、お買い上げいただき、まことにありがとうございます。
この取扱説明書をよくお読みになり、正しくお使いください。
また、取扱説明書はお使いになる方がいつでも見ることができるよう大切に保管してください。

室内用ソファ 左記以外の用途には使用しないでください。

警告

誤った取り扱いをすると、人が死亡または重傷を負うおそれがある内容を示しています。

- 平らでない床や面、傾斜角度の大きい場所で使用しないでください。転倒してけがの原因になります。
- 浅く腰掛けないでください。破損、転倒してけがの原因になります。
- 座面以外のところに座らないでください。転倒してけがの原因になります。
- 小さなお子さまが単独でソファを使用しないようご注意ください。
- ジョイント部分の隙間に手足を入れないでください。けがの原因になります。
- ソファの上にとったり、踏み台代わりに使用したりしないでください。また、跳んだり跳ねたり、過度の荷重をかけたりしないでください。転倒してけがの原因になります。
- 火気（ストーブ、コンロなど）の近くに設置しないでください。火災の原因になります。

注意

誤った取り扱いをすると、人がけがをしたり、物的損害が発生するおそれがある内容を示しています。

- 必ず耐荷重以内で使用してください。
- 商品を設置してしばらくは、使用している素材のにおいをきつく感じる場合があります。その場合は、風通しの良い場所に設置していただき、定期的に換気をすることで、ご使用とともににおいが緩和されます。
- 定期的にねじのゆるみがないか点検し、ゆるみがあれば締め直してください。（月に一度が目安です）ゆるんだまま使用していると破損の原因になります。
- 直射日光・冷暖房器具の風が直接あたらないところに設置してください。家具の変形、変色の原因になります。
- 湿気、水気の多い場所は避け、通気性のよい場所に置いてください。カビやダニなどの発生の原因になります。
- 湿気がこもらないように壁から5cm以上離して設置してください。衣服や壁などへの色移りやカビの原因になります。
- ソファを移動する場合は、大人2人以上でしっかり持って運んでください。引きずると家具の破損、床などに傷を付けたら敷物を傷める原因になります。
- ウッドフロアやクッションフロア、畳の上で使用する場合は、カーペットを敷くか、保護材をつけて使用してください。床・畳に傷が付いたり、着色する原因になります。
- 腐食やカビ・変形・変色の原因となりますので、以下のことに注意してください。
 - ・直射日光の当たる場所や、高温多湿になる場所に長時間置かないでください。
 - ・水分、油、洗剤などが付着した場合は、素早く拭き取ってください。
 - ・濡れたものや熱いものを置かないでください。
 - ・シール、テープなどを貼らないでください。
 - ・寝ころんだとき、整髪料が直接ソファに触れないように保護してください。
- 天災地変や、不当な修理・改造による事故・破損に対する補償はいたしかねます。
- 製品および梱包材を廃棄される際は、お住まいの自治体の取り決めにしたがって処理してください。

お手入れ方法

長くお使いいただくために下記の事項をお守りください。

- 汚れが取れにくいときは、薄めた中性洗剤を含ませた柔らかい布で拭いたあと、洗剤分が残らないように固く絞った布などで水拭きしてください。木部は、その後必ず乾いた布で水気を拭き取った後、風通しの良い所で陰干ししてください。
- アルコール、ベンジン、漂白剤、みがき粉などは使用しないでください。

仕様

品番	SCSB-3
製品サイズ(mm)	幅1860×奥行780(780-1010)×高さ420(420-840)
主要材質	ポリエステル、ウレタンフォーム、鋼製ばね、天然木
耐荷重(約)	240kg

※耐荷重は測定値であり、保証値ではありません。※商品の仕様は予告なく変更することがあります。

(販売元)

株式会社オヤマ

受付時間 9:00~12:00
13:00~17:00 (土、日、祝祭日は休み)

0120-935-335

MADE IN CHINA
241220-MFW-GRJ-03
P241220-MFW-GRJ-01

パーツリスト

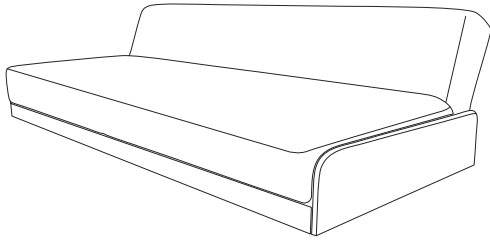

ソファ本体×1

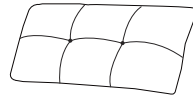

背もたれ×2

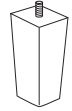

脚部×4



ワッシャー×4



フェルトシール×4

組み立てかた

- 組み立ては平らな場所で、床などに傷がつかないように段ボールなどを敷いて行ってください。
- 部品は正確に取り付けてください。●組み立ての際に指などはさまないよう注意してください。
- 設置場所の近くで組み立てることをおすすめします。

1

下図のようにワッシャーと脚部をソファ本体に取り付ける

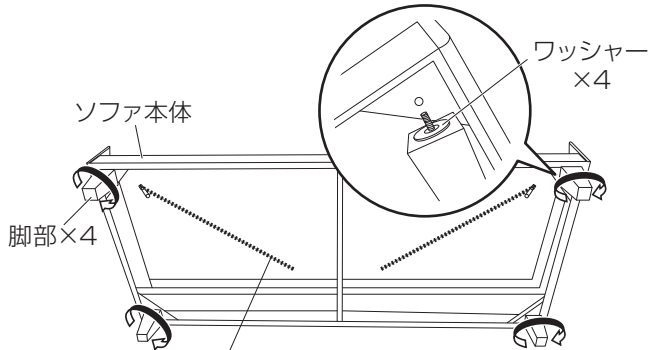

ファスナーを開けて、背もたれクッションを取り出す。

2

ファスナーを閉めて下図のようにフェルトシールを 1 の組立品に取り付ける

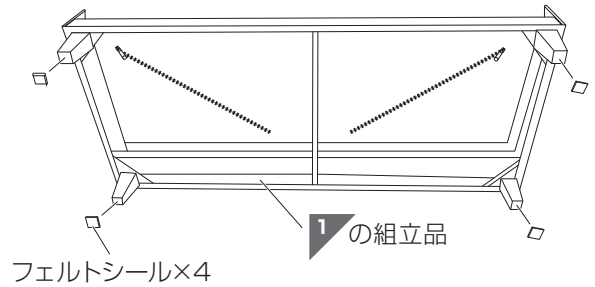

3

背もたれを 2 の組立品に取り付けて完成

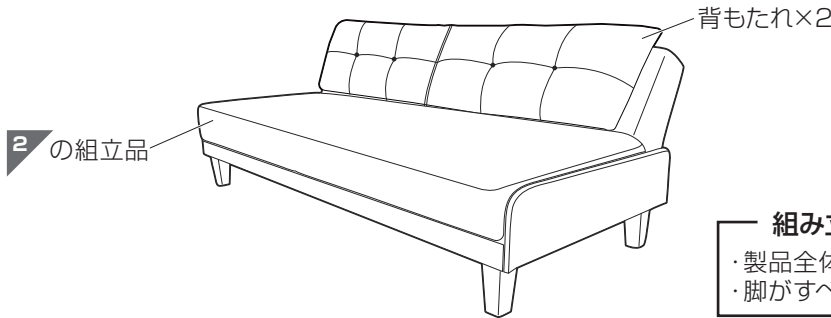

組み立て完了後、確認してください

- ・製品全体にゆがみがないこと
- ・脚がすべて床に接地し、がたつきがないこと

リクライニング方法

ベッドとして使用する場合

- 下図のようにソファ本体の背を「ガチャン」という音になるまで前に倒してロックを解除する
- ソファ本体の背を緩やかに後ろに倒す

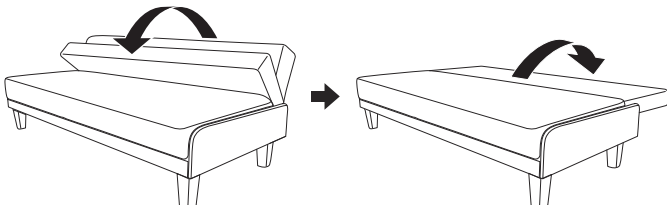

ソファに戻す場合

- 下図のように本体の背を起こし、お好みの角度に合わせてソファに戻す
- ※3段階リクライニング可能

